



ТЕХНИЧЕСКО ДОСИЕ

Светодиодно улично тяло 50W

Модел: LED-STREET-LIGHT-JPNK-50W-IP66

Съдържание:

1. Общо описание
2. Изображение
3. Съставни части на изделието
4. Размери и тегло
5. Електрическа блок схема
6. Електротехнически параметри
7. Светлотехнически параметри
8. Светлоразпределителна крива
9. Инструкция за тестване на готовата продукция
10. Маркировка
11. Стандарти
12. Декларация за съответствие
13. Гаранционна карта



Светодиодно улично тяло 50W

Модел: LED-STREET-LIGHT-JPNK-50W-IP66



1. Общо описание

LED улично тяло с мощност 50W и работно напрежение AC220V с изчистен дизайн и висока степен на защита. Уличния осветител е създаден, за да замести традиционните улични осветителни тела, работещи на AC220V. LED улично тяло 50W е продукт произведен в България с корпус от прецизно отлят алуминий с много висока термопроводимост. Производството на този осветител се осъществява само с най-висок клас компоненти като по този начин се контролира качеството на крайния продукт. Уличното тяло се предлага с опция защита от пренапрежение до 10kV. Продуктът се предлага със стандартна двугодишна гаранция с опция за удължена до три години гаранция.

2. Изображение:



0700 50 9 77 

dianid@abv.bg 

www.bgledfactory.bg 

гр.София, ж.к.Бели брези бл.27 

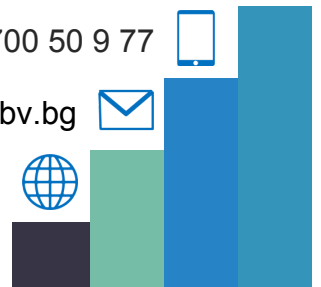



Светодиодно улично тяло 50W

Модел: LED-STREET-LIGHT-JPNK-50W-IP66



3. Съставни части на изделието:

Корпус

Заден капак

Уплътнение за заден капак

DOB диод 50W

Асиметрична леща

Винчета за диод 4 броя

Винчета за заден капак 4 броя

Винчета за захващане 2 броя

4. Размери и тегло

1.7kg

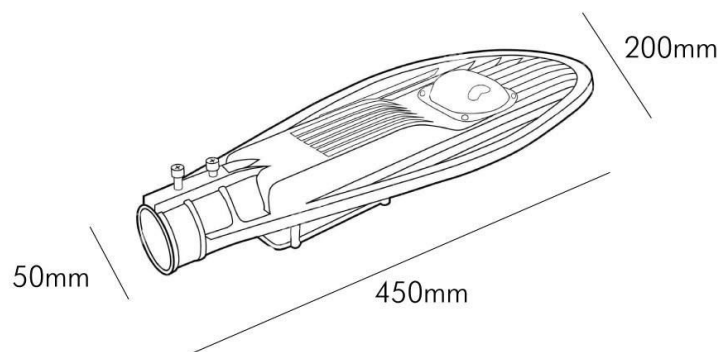

0700 50 9 77 

dianid@abv.bg 

www.bgledfactory.bg 

гр.София, ж.к.Бели брези бл.27 

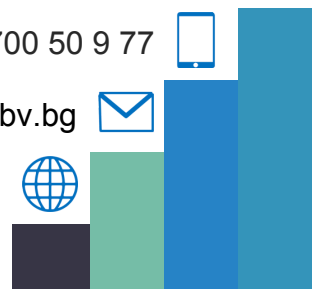



Светодиодно улично тяло 50W

Модел: LED-STREET-LIGHT-JPNK-50W-IP66



5. Електрическа блок схема

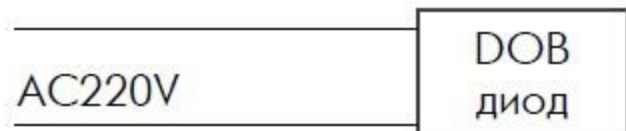

6. Електротехнически параметри

Захранващо напрежение: 220-240 V/ 50-60 Hz,

Мощност: 50 W

Вграден драйвер

Фактор на мощността: PF>0.95

7. Светлотехнически параметри

Светлинен добив: 100 -110 lm/W

Номинален светлинен поток: 5000-5500 lm

Цветна температура: 6000-6500K

Индекс на цвето предаване: Ra>80

Светлоразпределение: асиметрична леща 120°/60°

Осветителното тяло е без трептене на светлината.

Тип светодиод: DOB

8. Светлоразпределителна крива

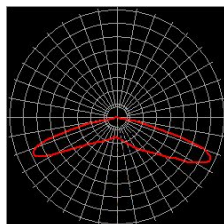
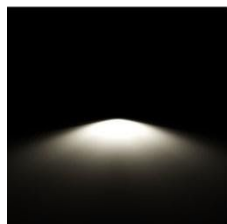

0700 50 9 77



dianid@abv.bg



www.bgledfactory.bg



гр.София, ж.к.Бели брези бл.27





Светодиодно улично тяло 50W

Модел: LED-STREET-LIGHT-JPNK-50W-IP66



9. Инструкция за тестване на готовата продукция

След асемблирано на готовите продукти да се извършва задължителен 48 часов тест. Същият да се извършва на специализиран тестови стенд с цикличност на стартиране и интервали на пускане 10 секунди и работа 30 секунди. След края на цикъла да бъдат оставени при непрекъснат режим на работа до завършване на теста. Да се извършва периодична проверка на температурата на корпуса на изделието.

10. Маркировка

*MADE BY DIANID LTD.
AC220-230V 50W CW
2 год. ГАРАНЦИЯ
04/20*

11. Стандарти

Подробно описани в Приложение 1.

12. Декларация за съответствие

/Приложение 1/

13. Гаранционна карта

/Приложение 2/

0700 50 9 77 

dianid@abv.bg 

www.bgledfactory.bg 

гр.София, ж.к.Бели брези бл.27 

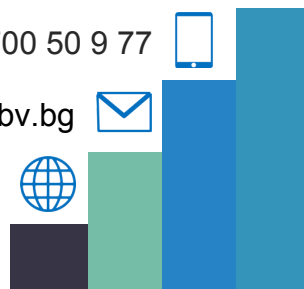

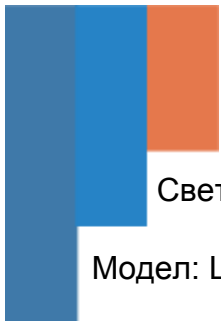

Светодиодно улично тяло 50W

Модел: LED-STREET-LIGHT-JPNK-50W-IP66



ДЕКЛАРАЦИЯ ЗА СЪОТВЕТСТВИЕ

/Приложение 1/

Долуподписаният, Динчо Ананиев Динев – управител на фирма “Дианид ЕООД”, с ЕИК 831660770, със седалище и адрес на управление гр. София, ул. Неофит Рилски 11,

Декларирам на собствена отговорност, че продуктите, произведени от Дианид ЕООД:

Светодиодно улично тяло 50W

Модел: LED-STREET-LIGHT-JPNK-50W-IP66

Съответства на изискванията съгласно:

- Наредба за съществени изисквания и оценяване на съответствието на електрически съоръжения, предназначени за използване в определени граници на напрежението (приета с ПМС No 182 от 06.07.2001г.: обн.ДВ бр. 62/13.07.2001г., изм. И доп., ДВ бр.74/22.08.2003г.), когато се използват по предназначение.
- Наредба за съществените изисквания и оценяване на съответствието за електромагнитна съвместимост.
- Регламент (ЕС) No. 1194/2012 на Комисията от 12-ти декември 2012г. За прилагане на Директива 2009/125/ЕО на Европейския парламент и на Съвета по отношение на изискванията за екопроектиране на насочени

0700 50 9 77 

dianid@abv.bg 

www.bgledfactory.bg 

гр.София, ж.к.Бели брези бл.27 

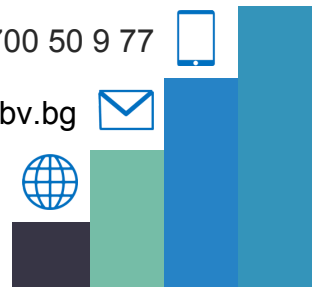



Светодиодно улично тяло 50W

Модел: LED-STREET-LIGHT-JPNK-50W-IP66



лампи, светодиодни лампи и съответното оборудване.

- Наредба за ограничение на употреба на определени опасни вещества в електрически и електронни съоръжения.

Гореспоменатите продукти съответстват на изискванията на следните стандарти, които въвеждат хармонизирани европейски стандарти:

EN 55015: 2013 - Гранични стойности и методи за измерване на характеристиките на радиосмущенията от електрически осветители и подобни на тях устройства (CISPR 15:2013+IS1:2013+IS2:2013).

EN 61000-3-2: 2014 Електромагнитна съвместимост (EMC). Част 3-2: Гранични стойности. Гранични стойности за излъчвания на хармонични съставлящи на тока (входен ток на устройства/съоръжения ≤ 16 А за фаза) (IEC 61000-3-2:2014).

EN 61000-3-3: 2013 Електромагнитна съвместимост (EMC). Част 3-3: Гранични стойности. Определяне на граничните стойности на измененията на напрежението, флукуациите на напрежението и фликера в обществени мрежи ниско напрежение за устройства с входен ток ≤ 16 А за фаза, които не подлежат на условно свързване (IEC 61000-3-3:2013).

БДС EN 61547: 2010 Съоръжения за общи осветителни цели. Изисквания за устойчивост на електромагнитна съвместимост (IEC 61547:2009).

0700 50 9 77 

dianid@abv.bg 

www.bgledfactory.bg 

гр.София, ж.к.Бели брези бл.27 



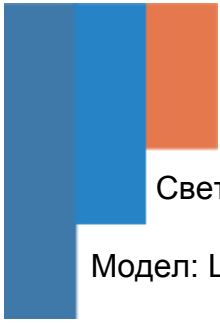

Светодиодно улично тяло 50W

Модел: LED-STREET-LIGHT-JPNK-50W-IP66



БДС EN 60598-1: 2015 Осветители. Част 1: Общи изисквания и изпитвания (IEC 60598-1:2014, с промени).

БДС EN 13032-4: 2015 Светлина и осветление. Измерване и представяне на фотометрични данни. Част 4: Светодиодни лампи, модули и осветители.

БДС EN 61347-2-13: 2014 Устройства за управление на лампи. Част 2-13: Специфични изисквания за електронни устройства за управление на лампи, захранвани с постоянно напрежение или променливо напрежение, за светодиодни модули (IEC 61347-2-13:2014).

БДС EN 50581: 2012 Техническа документация за оценяване на електрически и електронни продукти по отношение на ограничението на опасните вещества.

БДС EN 62471: 2009 Фотобиологична безопасност на лампи и системи от лампи..

Декларирам, че ми е известна отговорността, която нося съгласно чл.313 от НК.

0700 50 9 77 

dianid@abv.bg 

www.bgledfactory.bg 

гр.София, ж.к.Бели брези бл.27 





Светодиодно улично тяло 50W

Модел: LED-STREET-LIGHT-JPNK-50W-IP66



ГАРАНЦИОННА КАРТА

/Приложение 2/

Продукт: *Светодиодно улично тяло 50W*

Модел: LED-STREET-LIGHT-JPNK-50W-IP66

Срок на гаранцията: 24 месеца

Гаранционен номер:

Дата:

Продуктите произведени от фирма Дианид са лазерно маркирани с месеца и годината на производство и буква А за 3 години гаранция, буква В за 2 години гаранция, 4 или 5 години гаранция, съответно за продукти с 4 и 5 години гаранция.

Ако не са лазерно маркирани, продуктите трябва да бъдат маркирани със стикери за гаранция. Червен стикер с месеца и годината на продажба за 2 години гаранция и син стикер с отбелязани месеца и годината на продажба за 3 години гаранция. Тези стикери гарантират, че при техническа неизправност Вашата стока ще бъде ремонтирана или подменена!

Моля, обърнете внимание дали съответната маркировка е налична на артикулите, които получавате!

0700 50 9 77



dianid@abv.bg



www.bgledfactory.bg



гр.София, ж.к.Бели брези бл.27





Светодиодно улично тяло 50W

Модел: LED-STREET-LIGHT-JPNK-50W-IP66



За предявяване на рекламации, моля свържете се с нас на тел: 0700 50 9 77, e-mail: dianid@abv.bg или на адрес: гр.София, ж.к.Бели брези бл.27 (вход от бул."Гоце Делчев", до ПроКредит Банк), за да обсъдим оптималното решение за създалата се ситуация.

Имайте предвид следното:

- Продуктите се изпращат за гаранционен ремонт или подмяна до офис Еконт София Обеля 2, адрес: София кв. Обеля 2 бул. Ломско шосе № 207.
- Гаранционните продукти се приемат за ремонт или подмяна, само ако не са нарушени гаранционните им стикери или лазерна маркировка, не са разглобявани или не е правен опит за ремонт или промяна на конструкцията им от лица извън сервизния център на фирма Дианид.
- Всички неизправности по функционирането на продуктите, причинени от производствени дефекти или дефекти по материала, възникнали по време на гаранционния срок се отстраняват безплатно.
- **Ако рекламацията Ви се приеме за основателна, стоката ще бъде отремонирана или заменена и ще Ви бъде изпратена на посочен адрес в едномесечен срок. В този случай транспортните разходи са за сметка на фирма Дианид.**
- Ако предявената рекламация е приета като основателна, срокът за ремонта се прибавя към гаранционния.
- **Ако рекламацията Ви не е основателна, ще Ви бъде върната същата стока и транспортните разходи ще бъдат за Ваша сметка.** В този случай стоката може да бъде ремонтирана извънгаранционно, като ще бъдете предварително информирани за цената на ремонта.

0700 50 9 77



dianid@abv.bg



www.bgledfactory.bg



гр.София, ж.к.Бели брези бл.27

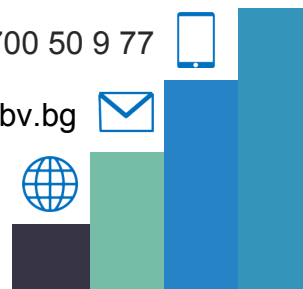

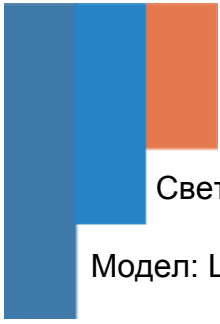

Светодиодно улично тяло 50W

Модел: LED-STREET-LIGHT-JPNK-50W-IP66



- Повреди причинени от естествено износване или използване, неспазване на техническите описания, използване на непригодни за целта консумативи, претоварване, токов удар или използване не по предназначение, не се считат за гаранционни.
- Гаранцията не покрива демонтаж и монтаж на изделията, освен в случаите, когато монтажът е извършен от Дианид ЕООД.

В зависимост от натовареността фирма Дианид си запазва правото да издава рекламации в законоустановения срок от 30 дни.

В случай, че поръчаната стока не отговарят на Вашите очаквания, можете да се откажете от сключения договор от разстояние, според условията от чл.55 от Закона за Защита на Потребителите. Транспортните разходи по връщането на продукта в този случай са за сметка на клиента.

Дианид ЕООД

Адрес: гр.София, ж.к.Бели брези бл.27 (вход от бул."Гоце Делчев", до ПроКредит Банк)

Телефон: 0700 50 9 77

E-mail: dianid@abv.bg

Уебсайт: <https://bgledfactory.bg>

0700 50 9 77



dianid@abv.bg



www.bgledfactory.bg



гр.София, ж.к.Бели брези бл.27

